

Návod k obsluze radiostanice TLKR T7



MOTOROLA

OBSAH

Vlastnosti radiostanice.....	3
Popis radiostanice.....	4
Displej.....	5
Obsah soupravy.....	6
Instalace napájecích zdrojů.....	6
Nabíjení akumulátorů.....	8
Používání radiostanice.....	8
Nastavení tónu indikujícího stlačení tlačítek.....	8
Navigace v menu.....	9
Select menu (dosažitelné tlačítkem SEL/ ).....	9
Volba kanálu.....	10
Volba sub-kódu.....	10
Skenování.....	11
Sledování dvou kanálů.....	12
Hlasem ovládané vysílání (VOX).....	12
Monitorování místností.....	13
Vyslání volacího tónu.....	13
Tichý příjem.....	14
Stopky.....	14
Skupinový režim.....	15
Nastavení automatické změny kanálů.....	16
Manuální nastavení kanálů ve skupinovém režimu.....	16
Nastavení skupinového/individuálního volání.....	16
Nastavení přímého spojení.....	17
Orientace ve skupinovém menu.....	18
Nastavení skupinového režimu.....	18
Nastavení vyzváněcího tónu.....	19
Nastavení ID jména.....	20
Zámek tlačítek.....	20
Automatické přepnutí do úsporného režimu napájení..	21
Upozornění na nízký stav baterie.....	21
Technická data.....	22
Přehled CCTS kódů.....	23
Přehled DTC kódů.....	24
Informace o záruce.....	24
Informace o autorských právech.....	25
Prohlášení o shodě.....	25

Upozornění,

Před použitím tohoto výrobku se seznamte s bezpečnostními informacemi týkající se elektromagnetického vyzařování uvedenými na konci tohoto návodu.

Vlastnosti radiostanice

- 8 PMR kanálů
- 121 sub-kódů (38 CTS a 83 DTS)
- dosah až 10 km*
- interní obvody VOXu (ovládání vysílání hlasem)
- možnost výběru 10 různých druhů volacích tónů
- podsvícený displej
- konektor pro připojení náhlavní soupravy
- tón ukončení vysílání
- stopky
- poslech místnosti
- dvojitý nabíječ
- indikátor stavu akumulátoru
- monitoring kanálu
- skenování kanálů
- sledování dvou zvolených kanálů
- zámek klávesnice
- funkce automatického vypnutí radiostanice
- Zapnutí a vypnutí tónů
- Přímé volání (Individuální selektivní volba)
- Skupinové volání
- Tichý režim
- Skupinové volání (volání všem)
- Automatická změna kanálu

* Dosah radiostanice je závislý na okolním prostředí a topografických podmínkách.

Popis radiostanice

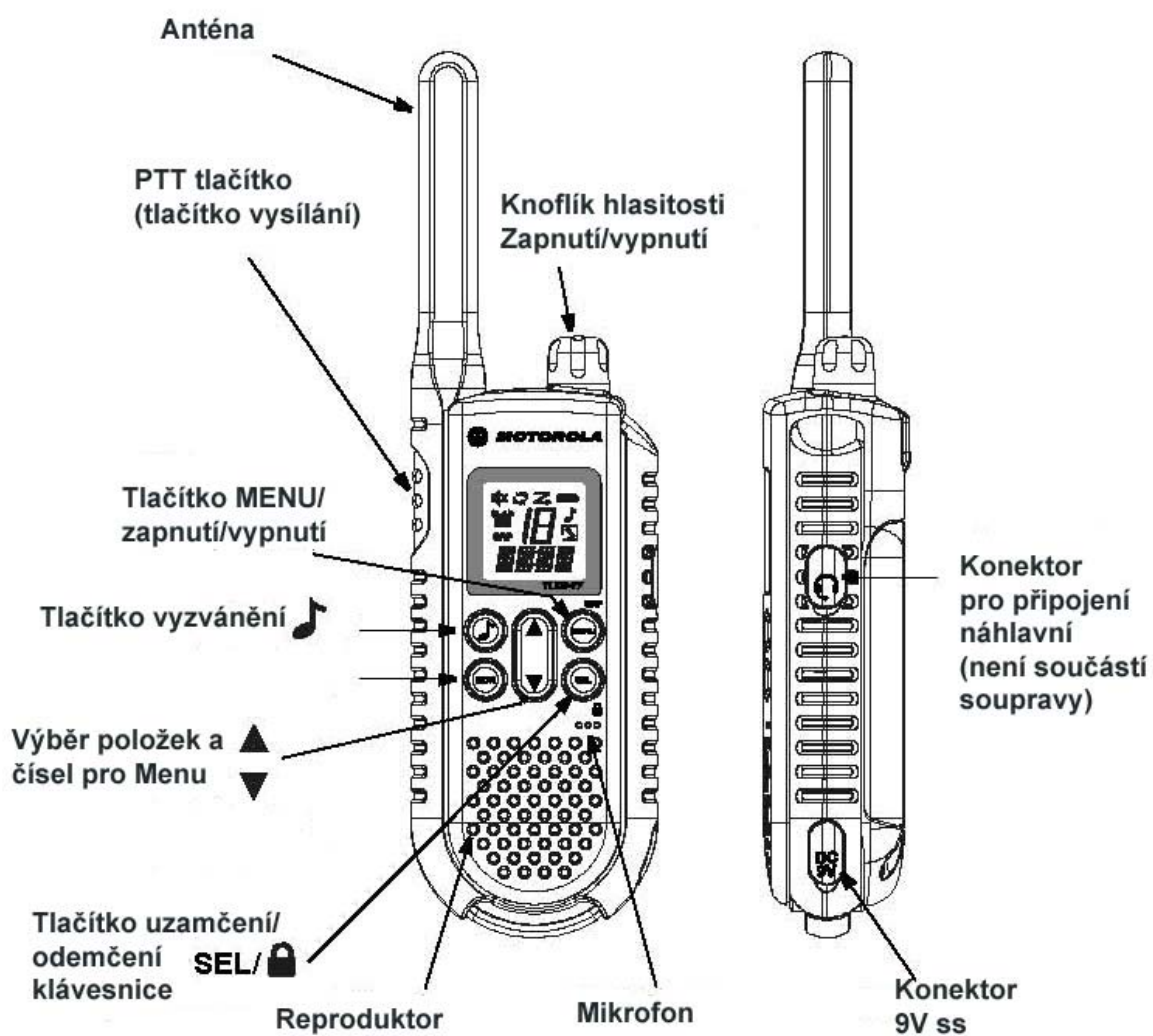

Displej

1. Ikona příjmu dvou kanálů
2. Ikona tichého režimu
3. Ikona vysílání
4. Ikona příjmu
5. Ikona skupinového volání
6. Ikona skenování (prohledávání kanálů)
7. Ukazatel stavu akumulátoru
8. Číslo pracovního kanálu
9. Ikona volání
10. Ikona VOXU a monitoru místnosti
11. Ikona sub-kódu (skupinového kódu)
12. Dvojtečka (stopky)

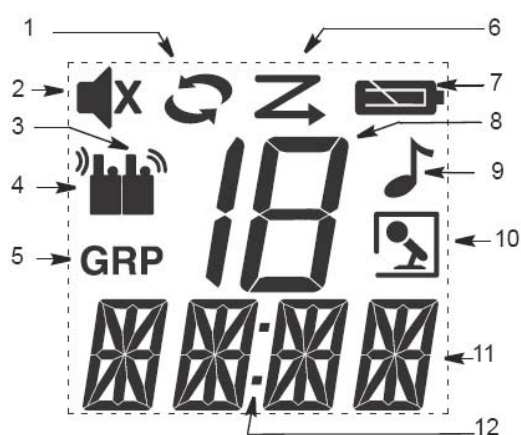

Blahopřejeme vám k zakoupení radiostanice . TLKR T7 je lehká radiostanice která perfektně padne do dlaně. Může být použita při sportovních událostech, horolezectví, lyžování a pomůže se spojit s členy rodiny a přáteli v přírodě a v případě tísně.

Obsah soupravy

Souprava radiostanice obsahuje dvě radiostanice TLKR T7, dva klipy na opasek, jeden nabíječ se dvěma vložkami pro nabíjení samostatných akumulátorů včetně síťového adaptéru, dva NiMH akumulátory a návod k obsluze. Radiostanice může být napájena i ze 4 alkalických článků velikosti AAA (nejsou obsahem soupravy)

Instalace napájecích zdrojů

K napájení radiostanice TLKR T7 je možno použít NiMH akumulátor, nebo 4 AAA alkalické články. Pokud jsou použity alkalické články, měly by být velmi kvalitní.

Vložení NiMH akumulátorů:

- 1) Ujistěte se, že radiostanice je vypnuta.
- 2) Uvolněte kryt napájecích zdrojů na zadní straně radiostanice stlačením západky na dolní straně krytu směrem nahoru a kryt odklopte.
- 3) Vložte akumulátor tak, aby napájecí kontakty směřovaly dolů a kulaté plošky nabíjení směřovaly ven. Modrou stužku přehněte přes okraj akumulátoru. S její pomocí lze akumulátor opět lehce vyjmout.
- 4) Vložte kryt zpět.

Vložení AAA alkalických článků:

Při instalaci 4 ks AAA článků postupujte obdobně jako při instalaci akumulátoru. Při instalaci článků dbejte na jejich správnou polaritu! Nesprávná polarita může mít za následek zničení radiostanice.

Stav napájecích zdrojů a výstražná signalizace

Radiostanice je vybavena měřičem úrovně napětí zdrojů, a jejich stav je zobrazen na displeji. Pokud je stav napájecích zdrojů nízký, ikona stavu zdrojů  začne blikat. Ihned vyměňte alkalické články.

Nabíjení akumulátoru

Pokud používáte k napájení radiostanice NiMH akumulátor, mohou být v nabíječi nabíjeny dvě radiostanice najednou. S použitím vložek lze nabíjet akumulátory i samostatně bez radiostanice (například záložní akumulátory). Před vložením do stojánku nabíječe se přesvědčte, že radiostanice je vypnuta. V opačném případě nebude indikátor stavu zdrojů ukazovat správně.

Přímé nabíjení:

1. Připojte dodávaný síťový adaptér nabíječe do konektoru na straně radiostanice.
2. Nabíjejte radiostanici po dobu 16 hodin.

Nabíjení s pomocí nabíjecího stojánku:

1. Připojte dodávaný síťový adaptér do stojánku a zapojte jej do zásuvky elektrické sítě.
2. Vložte do stojánku radiostanici(e) čelem dopředu.
3. Ujistěte se, že LED diody svítí. Nabíjejte radiostanici po dobu 16 hodin, pak ji ze stojánku vyjměte. Radiostanici není dobré přebíjet.

Poznámka:

LED dioda bude svítit po celou dobu, po kterou je radiostanice vložena do stojánku.

Nabíjení akumulátoru:

NiMH akumulátor můžete nabíjet i samostatně s použitím vodící vložky.

1. Vložte vodící vložku do otvoru pro radiostanici ve stojánku.
2. Vložte NiMH akumulátor do vložky s ploškami kontaktů pro nabíjení směrem dozadu. Špatně vložený akumulátor nebude nabíjen.
3. Ujistěte se že LED dioda svítí. Nabíjejte akumulátor po dobu 16 hodin.

Poznámka:

LED dioda bude svítit po celou dobu, po kterou je radiostanice vložena do stojánku.

Používání radiostanice

Abyste dovedli využít všechny vlastnosti a funkce této radiostanice, prostudujte si před prvním použitím podrobně tento návod k obsluze.

Zapnutí radiostanice a nastavení hlasitosti:

1. Otočte knoflíkem hlasitosti ve směru hodinových ručiček a nastavte úroveň hlasitosti.
2. Otočením knoflíku hlasitosti v protisměru hodinových ručiček na doraz stanici vypnete.

Nastavení tónu indikujícího stlačení tlačítek

Radiostanice vydá krátký tón při každém stlačení kteréhokoliv tlačítka (mimo PTT a ).

Tento tón je možno zapnout nebo vypnout stlačáním a přidržením tlačítka ▼ při zapnutí radiostanice.

Tón „Roger“ (ukončení vysílání)

Tón „Roger“ je tón, který je vyslán jako signál pro protějšší stanici, že vysílací stanice ukončila hovor (nahrazuje slovo „příjem“). Tón je slyšet z reproduktoru i na vysílací radiostanici, pokud je „Roger“ tón zapnut. Při jeho vypnutí není na vysílací radiostanici slyšet, ale tón je vždy vyslán k protějšší radiostanici. Tento tón je možno zapnout nebo vypnout stlačáním a přidržením tlačítka ▲ při zapnutí radiostanice.

Vysílání

Pokud chcete hovořit s ostatními radiostanicemi:



- 1) Stlačte a držte tlačítko pro vysílání PTT. Držte radiostanici ve vzdálenosti asi 5-8 cm od úst. Do mikrofonu hovořte zřetelně s normální úrovní hlasu. Pokud radiostanice vysílá, na displeji se objeví ikona . Abyste zamezili tomu, že část začátku hovoru bude useknuta, po stlačení tlačítka PTT chvíli vyčkejte než začnete hovořit.

- 2) Jakmile ukončíte hovor, uvolněte PTT tlačítko. Jakmile radiostanice začne přijímat signál od protější radiostanice, na displeji se objeví ikona .

Poznámka: Pokud budete vysílat nepřetržitě po dobu 60 vteřin, radiostanice krátce pípne a na displeji začne blikat ikona  a radiostanice přestane vysílat.

Navigace v menu

Přístup ke speciálním funkcím radiostanice je možný přes dva druhy menu funkcí: „Sel menu“ a „Common menu“.

1. Do menu vstoupíte stlačením tlačítka **SEL/**  (Sel menu) nebo stlačením „**MENU/GRP**“ (Common menu).
2. Dalšími stisknutími tlačítek **SEL/**  nebo „**MENU/GRP**“ je možné procházet jednotlivými položkami menu.
3. Způsoby jak opustit menu:
 - a) Stisknout a přidržit tlačítka **SEL/**  nebo „**MENU/GRP**“.
 - b) Počkat 10 vteřin, radiostanice se vrátí do „normálního“ režimu.

Select menu (menu dosažitelné tlačítkem **SEL/**)

Navigace v menu:

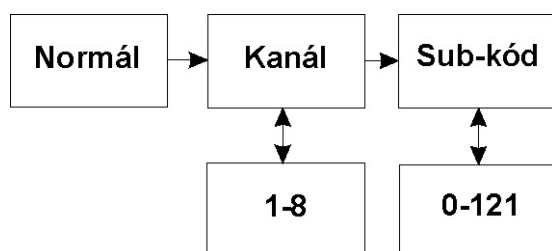

Menu opustíte stlačením tlačítka „**MENU/GRP**“ (v obou krocích) nebo **SEL/**  (v kroku nastavení sub-kódu)

Volba kanálu

Vaše radiostanice má 8 kanálů a 121 sub-kódů které můžete využít pro spojení s ostatními radiostanicemi. Pokud chcete s někým hovořit, musíte mít nastaven stejný kanál a stejný sub-kód. Sub-kód slouží k potlačení příjmu cizích radiostanic které vysílají na stejném kanále.

Výběr kanálu:

1. Otevřete Select menu. Číslo kanálu začne blikat.
2. Stiskněte tlačítko ▲ nebo ▼ ke zvýšení či snížení zobrazeného čísla kanálu. Pokud tlačítka přidržíte, číslo kanálu bude rolovat nahoru, případně dolů.
3. Dalším stlačením tlačítka **SEL/**  přejdete do další položky a tou je výběr sub-kódu, nebo opustíte menu.

Volba sub-kódu

Přidělení sub-kódu pomůže omezit rušení, ale mějte na paměti, že radiostanice, které mají nastaveny různé sub-kódy, se nedovolají. Každý z 8-mi kanálů může mít nastaven jeden ze 122 sub-kódů.

Výběr sub-kódu:

1. Vstupte do Select menu. Dalším stisknutím tlačítka začne blikat číslo sub tónu.
2. Stiskněte tlačítko ▲ nebo ▼ ke zvýšení či snížení zobrazeného čísla sub-tónu. Pokud tlačítka přidržíte, číslo kódu bude rolovat nahoru, případně dolů.
3. Dalším stlačením tlačítka **SEL/**  opustíte menu.

Common menu

Stlačením tlačítka „**MENU/GRP**“ vstoupíte do Common menu následovně:

Tlačítka ▼ nebo ▲ se pohybujete v menu dopředu a dozadu.

Stlačením **SEL/**  můžete v jednotlivých krocích spustit danou funkci, nebo nastavit její další vlastnosti.

Stlačením tlačítka „**MENU/GRP**“ se ze všech kroků navrátíte přímo do normálního režimu. Při příjmu na dvou kanálech a při monitorování místnosti ukončíte režim stlačením **SEL/**  .

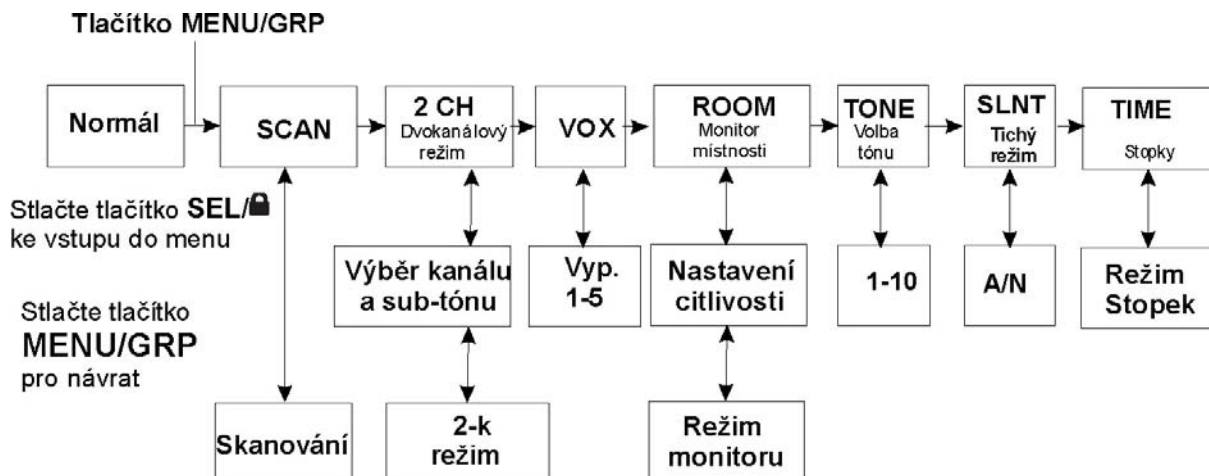

Skenování (prohledávání) kanálů

Radiostanice TLKR T7 má funkci skenování (prohledávání) kanálů, která Vám umožňuje snadné skenování všech osmi kanálů (sledování aktivity na kanálech). Jakmile je detekován aktivní kanál (tedy kanál, na kterém někdo vysílá), radiostanice na tomto kanálu zůstane stát až do doby, kdy je kanál zase volný. Po dvou vteřinách pak začne opět skenovat (po pěti vteřinách při použití funkce VOX bez náhlavní soupravy). Jestli je v době, kdy radiostanice stojí na aktivním kanálu stlačeno PTT tlačítko, radiostanice přestane skenovat, zůstane na tomto kanále stát a přejde do normálního režimu vysílání a příjmu.

Po ukončení relace je nutno znovu aktivovat skenování (pokud v něm chceme pokračovat).

Aktivace skenování



1. Vstupte do Comon menu a zvolte „**SCAN**“.
2. Potvrďte tlačítkem **SEL/** . Zobrazí se ikona **z** , a čísla kanálu se začnou rychle měnit, tak jak radiostanice cyklicky prohledává jednotlivé kanály.

Zrušení skenování se provede stlačením „**MENU / GRP**“ nebo PTT.

Sledování dvou kanálů

Radiostanice může též střídavě sledovat aktivitu na provozním kanále a dalším zvoleném kanále. Pro druhý kanál musíte nastavit jeho číslo a sub-kód.

Nastavení sledování dvou kanálů:

1. Zvolte první kanál (s nastaveným sub-kódem), který chcete sledovat. Vstupte do Common menu a zvolte 2CH.
2. Stiskněte **SEL/**  objeví se ikona dvoukanálového režimu. Pomocí **▲** nebo **▼** zvolte číslo druhého sledovaného kanálu. Stiskněte **SEL/**  .
3. Pomocí **▲** nebo **▼** , vyberte číslo sub-kódu a stiskněte **SEL/**  .
4. Radiostanice začne skenovat vybrané dva kanály.



Poznámka: Jestliže nastavíte druhý kanál stejně jako provozní kanál, skenování nebude funkční.

Sledování dvou kanálů zrušíte stisknutím „**MENU /GRP**“.

Hlasem ovládané vysílání (VOX)

Vaše radiostanice TLKR T7 je vybavena automatickým vysíláním ovládaným hlasem (VOXem). Tato funkce je určena pro „hands free“ provoz. Vysílání je místo tlačítkem PTT inicializováno hovorem do mikrofonu radiostanice nebo mikrofonu náhlavní soupravy (náhlavní souprava není součástí soupravy).

Nastavení citlivosti VOXu:





1. Vstupte do Common menu a zvolte VOX a stiskněte **SEL/**  . Bliká rovněž nastavení úrovně citlivosti (oF, 1-5, N – funkce je vypnuta), úroveň citlivosti VOXu vyjadřují čísla 1-5 (Nejvyšší citlivost je číslo 1.
2. Stiskněte **▲** nebo **▼** a vyberte požadovanou hodnotu. Úroveň 1 použijte pro velmi tiché prostředí, úroveň 5 pro velmi hlučné prostředí. Znovu stlačte **SEL/**  . Zobrazí se ikona VOXu a pokud je hlas akceptován a radiostanice vysílá zobrazí se ikona  .
3. Funkci zrušíte opětovným nastavením citlivosti na N.

Poznámka: Jestliže doba vysílání s pomocí VOXu dosáhne 60 vteřin, radiostanice vydá tón, ikona  bude blikat ještě 5 vteřin a pak bude vysílání ukončeno.

Monitorování místnosti

Radiostanici TLKR T5 můžete použít i k monitorování místnosti a použít ji k poslechu hovoru v druhé místnosti, například ke hlídání dětí. Jakmile je tato funkce spuštěna, radiostanice detekuje hlasy a hluky v místnosti (podle předem nastavené citlivosti) a vysílá signál k druhé radiostanice bez nutnosti ovládat PTT tlačítko. V tomto režimu má monitorovací radiostanice zablokován příjem.

Nastavení monitorování místnosti

1. Vstupte do Common menu a zvolte „**ROOM**“ pak stlačte **SEL/**  . Na displeji objeví blikající ikona mikrofonu.
2. Stiskněte  , nebo  a vyberte požadovanou hodnotu citlivosti. Úroveň 1 použijte pro velmi tiché prostředí, úroveň 5 pro velmi hlučné prostředí.
3. Stiskněte tlačítko potvrzení **SEL/**  .



Režim monitorování zrušíte tlačítkem „**MENU /GRP**“.

Poznámka: - Stlačení tlačítka PTT v režimu monitorování je chybou a radiostanice vydá chybový tón.
- Jakmile zvuková aktivita v monitorované místnosti trvá více než 60 vteřin, radiostanice přeruší vysílání na 5 vteřin a znovu pokračuje v monitorování.

Vyslání volacího tónu

Radiostanice TLKR T7 může vyslat 10 volitelných tónů, které mohou upozornit obsluhy protějších radiostanic, že jsou volány. Volací tón můžete vyslat stlačením tlačítka  .

Nastavení volacího tónu:

1. Vstupte do Common menu a zvolte „**TONE**“ . Stiskněte tlačítko **SEL/**  . Na displeji se objeví blikající číslo nastaveného volacího tónu.
2. Stiskněte  nebo  a nastavte požadovaný tón. Každý tón bude slyšet z reproduktoru radiostanice.
3. Opusťte menu.

Vybraný volací tón můžete vyslat stlačením  . Tón bude automaticky vysílán po fixní interval. Vysílání tónu můžete přerušit stisknutím tlačítka PTT.

Tichý příjem

V režimu tichého příjmu jsou všechna příchozí volání umlčena. Pokud radiostanice přijme signál protějšší radiostanice, podsvícení displeje začne blikat po celou dobu vysílání. Po jejím ukončení se na displeji zobrazí blikající ikona , a třikrát se spustí vibrátor. Sekvence vibrátoru se pak opakuje do doby než je stlačeno tlačítko PTT.





Nastavení tichého příjmu:

1. Vstupte do Common menu a zvolte „**SLNT**“. Pak stiskněte **SEL/**  .
2. Tichý režim zapnete stiskem  .Indikátor kanálu zobrazuje „**Y**“ a objeví se ikona tichého příjmu.
3. Tichý režim vypnete stiskem  .Indikátor kanálu zobrazuje **N** a ikona tichého zmizí.

Stopky

Radiostanici můžete použít jako jednoduché stopky. Může ukazovat čas až do 59 minut 59 vteřin. Po dosažení této hodnoty bude čítač pokračovat znovu od nuly. V průběhu tohoto režimu radiostanice nadále přijímá.

Spuštění stopek:

1. Vstupte do Common menu a zvolte „**TIME**“. ikona .
2. Stiskněte **SEL/**  a stopky jsou připraveny ke spuštění.
3. Stiskněte **SEL/**  a stopky se spustí.
4. Stiskněte **SEL/**  a stopky se zastaví a čekají časový údaj bliká.
5. Opětovným stisknutím **SEL/**  se stopky zastavují a spouštějí.
6. Stlačením „**MENU/GRP**“ se stopky vynulují.
7. Režim stopek se zruší dalším stiskem „**MENU/GRP**“.

POZNÁMKA:

V režimu stopek můžete přijmout příchozí signály :
Jestliže je přijato volání, zobrazí se po dobu 10 sek. identifikační číslo volajícího. Pak se radiostanice vrátí do režimu stopek a ikona volání zůstane blikat.

Skupinový režim

Stlačením a přidržením „MENU/GRP“ vstoupíte do skupinového menu.

Nastavení kanálů při skupinovém režimu

1. Stiskem **SEL/** vstoupíte do režimu nastavení skupiny.
2. Stiskem **SEL/** začne blikat „N“.
3. Stiskem **▲** aktivujete skupinu – bliká „Y“.
4. Stiskem **SEL/** potvrdíte volbu.
5. Stiskem „MENU/GRP“ opustíte menu.
6. Na displeji zůstane zobrazena ikona „GRP“ s číslem skupiny.
7. Stiskem **SEL/** vstoupíte do nastavení kanálů.
8. Stiskem **▲** nebo **▼** nastavíte automatické nebo manuální nastavení kanálů.

Na displeji se zobrazí:



Automatické nastavení kanálů



Manuální nastavení kanálů

Stiskem **SEL/** potvrdíte každé nastavení

Návrat do hlavního menu provedete stiskem „MENU/GRP“.

Nastavení automatické změny kanálů

1. Číslo kanálu bliká a je zobrazen nápis „**ALL**“.
2. Stiskem ▲ nebo ▼ a zvolte kanál.
3. Stiskem 🎵 nebo **SEL/🔒** je vyslán povel automatické změny kanálu.
4. Stiskem „**MENU/GRP**“ se navrátíte zpět do nastavení kanálu ve skupinovém režimu.

Manuální nastavení kanálů ve skupinovém režimu

1. Číslo kanálu bliká, a je zobrazen nápis „**MY**“
2. Stiskem ▲ nebo ▼ a zvolte kanál.
3. Stiskem **SEL/🔒** vystoupíte z manuálního nastavení kanálu.
4. Stiskem „**MENU/GRP**“ se navrátíte zpět do nastavení kanálu ve skupinovém režimu.

Nastavení skupinového/individuálního volání

1. Stlačením 🎵 ve skupinovém režimu přejdete do nastavení skupinového/individuálního volání.
2. Nejdříve je nutno vybrat typ volání z nastaveného skupinového nebo individuálního volání.



Skupinové volání



Individuální volání

3. Tlačítka ▲ nebo ▼ zvolte požadovaný typ volání.

Nastavení skupinového volání (volání všem)

1. Pokud je zvoleno skupinové volání, stlačte  nebo **SEL/** radiostanice začne ihned vysílat celé skupině (všem) a z reproduktoru je slyšet skupinový tón. Na displeji je zobrazena ikona vysílání a ikona volání bliká v průběhu vysílání.
2. Stlačením „ **MENU/GRP**“ se navrátíte zpět.

Nastavení přímého (individuálního) volání

1. Na displeji je zobrazeno identifikační číslo (ID číslo) a bliká identifikační jméno (ID jméno)

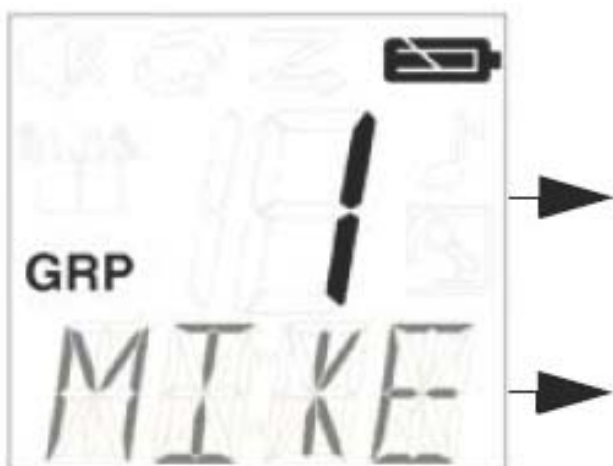

2. Tlačítka ▲ nebo ▼ vyberte požadované ID číslo (ID jméno)
3. Stlačením tlačítka  bude vyslána výzva pouze ke zvolené radiostanici.
4. Na displeji je zobrazena ikona vysílání a ikona volání bliká v průběhu vysílání.
5. Z reproduktoru je slyšet volací tón
6. Stlačením „ **MENU/GRP**“ se navrátíte zpět.

Orientace ve skupinovém menu

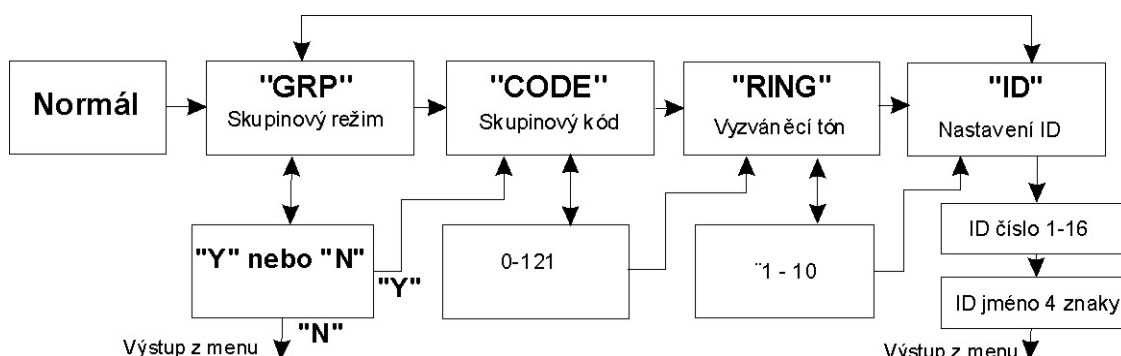

Stiskem **SEL/** vyberete příslušné submenu.



Viz LCD:

1. Tlačítka ▲ nebo ▼ změňte požadovanou podmínku nebo vlastnost, tlačítkem **SEL/** ji potvrďte.
2. Tlačítkem „**MENU/GRP**“ se navrátíte zpět.

Poznámka:



Ve skupinovém režimu nemůžete přijímat vysílání druhých radiostanic pokud nemají nastaven stejný kanál a stejný skupinový kód.

Nastavení skupinového režimu

1. Stlaďte **SEL/** a tlačítka ▲ nebo ▼ zvolte „Y“ nebo „N“.
2. Vyberte „Y“ a stlačením **SEL/** přejdete do nastavení skupinového kódu.



Nastavení skupinového kódu

Skupinový kód je nastavitelný v rozmezí 0-121. Segmenty sub-kódu zobrazují skupinový kód.

1. Stlačte **SEL/**  a tlačítka ▲ nebo ▼ nastavte požadovaný kód.
2. Stlačením **SEL/**  přejdete do nastavení do nastavení vyzváněcího tónu.

Nastavení vyzváněcího tónu

V tomto menu si můžete vybrat vyzváněcí tón pro individuální (přímé) volání. K dispozici je 10 vyzváněcích tónů. Tyto tóny jsou stejné i pro volací tóny.

1. Stlačte **SEL/**  a tlačítka ▲ nebo ▼ nastavte požadovaný tón, vybraný tón je slyšet z reproduktoru.
2. Stlačením **SEL/**  přejdete do nastavení ID.

Nastavení ID

Každá radiostanice ve vaší skupině musí být nastavena na jedno ze šestnácti ID čísel. ID číslo je důležité pro identifikaci radiostanice stejné skupiny.



1. Stlačte **SEL/**  a tlačítka ▲ nebo ▼ nastavte ID číslo radiostanice.
2. Pokud již bylo požadované číslo zaregistrováno, na displeji se objeví „USED“ (použito). Jestliže ID číslo nebylo ještě registrováno, zůstane segment pro zobrazení dub-kódu prázdné



3. Stlačením **SEL/**  přejdete do nastavení ID jména.

Nastavení ID jména

ID jméno se zobrazí na displeji ostatních radiostanic když je voláte skupinově nebo individuálně. Jméno se objeví na ostatních radiostanicích, pokud chce někdo uskutečnit přímý (individuální) hovor s vámi. Pokud není ID jméno zadáno, na displeji se zobrazí pouze ID číslo.

1. Stlačte **SEL/**  a tlačítka ▲ nebo ▼ nastavte první blikající písmeno čtyřmístného názvu.
2. Pomocí tlačítka **SEL/**  nastavte obdobným způsobem zbývající pozice.
3. Stlačením tlačítka **SEL/**  po vložení posledního znaku se ID číslo a ID název potvrdí a radiostanice přejde do hlavního menu.

Poznámka:

Pokud je při zadávání ID stlačeno tlačítko „**MENU/GRP**“, ID se nezapíše a radiostanice přejde do hlavního menu.

Zámek tlačítek

Uzamčení tlačítek:

Stiskněte a přidržte po dobu 2 vteřin tlačítko **SEL/** , na displeji se objeví po dobu dvou vteřin nápis „**LOCK**“ (zamčeno) a pak se vrátí k původnímu zobrazení.

Odemknutí tlačítek:

Stiskněte a přidržte **SEL/** , na displeji se zobrazí po dobu dvou vteřin nápis „**UNLK**“ (odemčeno) a vrátí se k původnímu zobrazení.

Poznámka

Pokud je v uzamčeném stavu stlačeno kterékoliv tlačítko mimo PTT, zazní chybový tón a na displeji se zobrazí po dobu dvou vteřin nápis „**LOCK**“ (zamčeno).

Automatické přepnutí do úsporného režimu napájení

Vaše radiostanice je vybavena unikátními obvody, které značně prodlužují životnost napájecích zdrojů. Pokud radiostanice nevysílá ani nepřijímá žádný signál, po třech vteřinách se přepne do úsporného režimu napájení. I v tomto režimu je však možný příjem a vysílání – radiostanice automaticky přejde do normálního režimu.

Upozornění na nízký stav baterie

Pokud se baterie blíží k hranici úplného vybití, na displeji se objeví blikající ikona  a radiostanice začne po třiceti vteřinách vydávat výstražný tón. Tón se opakuje po dobu 30 vteřin každých 5 vteřin.



Podsvícení displeje

Displej se automaticky podsvítí jakmile je jakékoliv tlačítko mimo PTT stisknuto. Displej bude svítit po dobu 10 vteřin od posledního stisku tlačítka.

Funkce monitoru

Radiostanice TLKR T7 umožňuje v případě slabého signálu (kdy již příjem vypadává a je přerušován) monitorovat pracovní kanál (odblokovat „umlčovač šumu“).

Zapnutí funkce monitoru:

- Stiskněte tlačítko „**MON**“ pro krátký odposlech kanálu na displeji se objeví blikající ikona příjmu .
- Přidržením tlačítka po dobu dvou vteřin, se kanál trvale odblokuje, ikona příjmu zůstane blikat.
- Stiskem „**MON**“, „**MENU/GRP**“ nebo **SEL/**  se funkce zruší, ikona  zmizí z displeje.

Technická data

Počet kanálů	8 PMR
Sub – kódy	121 (38 CTCSS a 83 DCS)
Pracovní kmitočty	446,00625 – 446,09375
Napájecí zdroje	AAA NiMh akumulátor 4 AAA alkalické články (nejsou součástí soupravy)
Dosah	do 10 km
Životnost zdrojů	20 hodin alkalické články (5/5/90 provozní cyklus) 18 hodin NiMh akumulátor (5/5/90 provozní cyklus)

Kmitočty kanálů (MHz)

1	446,00625
2	446,01875
3	446,03125
4	446,04375
5	446,05625
6	446,06875
7	446,08125
8	446,09375

Doporučené příslušenství:

00275 Vozidlový nabíjecí kabel

00276 Nabíječ (EU)

00278 NiMh akumulátor

00279 Klip na opasek

00174 Sluchátko s mikrofonem

00179 Náhlavní souprava

Přehled CCTS kódů

Číslo kódu	Kmitočet (Hz)	Číslo kódu	Kmitočet (Hz)	Číslo kódu	Kmitočet (Hz)
0	Off	13	103.5	26	162.2
1	67.0	14	107.2	27	167.9
2	71.9	15	110.9	28	173.8
3	74.4	16	114.8	29	179.9
4	77.0	17	118.8	30	186.2
5	79.7	18	123.0	31	192.8
6	82.5	19	127.3	32	203.5
7	85.4	20	131.8	33	210.7
8	88.5	21	136.5	34	218.1
9	91.5	22	141.3	35	225.7
10	94.8	23	146.2	36	233.6
11	97.4	24	151.4	37	241.8
12	100.0	25	156.7	38	250.3

Přehled DCS kódů

Číslo kódu	Kód DCS	Číslo kódu	Kód DCS	Číslo kódu	Kód DCS	Číslo kódu	Kód DCS	Číslo kódu	Kód DCS	Číslo kódu	Kód DCS
39	023	53	114	67	174	81	315	95	445	109	631
40	025	54	115	68	205	82	331	96	464	110	632
41	026	55	116	69	223	83	343	97	465	111	654
42	031	56	125	70	226	84	346	98	466	112	662
43	032	57	131	71	243	85	351	99	503	113	664
44	043	58	132	72	244	86	364	100	506	114	703
45	047	59	134	73	245	87	365	101	516	115	712
46	051	60	143	74	251	88	371	102	532	116	723
47	054	61	152	75	261	89	411	103	546	117	731
48	065	62	155	76	263	90	412	104	565	118	732
49	071	63	156	77	265	91	413	105	606	119	734
50	072	64	162	78	271	92	423	106	612	120	743
51	073	65	165	79	306	93	431	107	624	121	754
52	074	66	172	80	311	94	432	108	627		

Informace o záruce

Záruka na radiostanice a akumulátory je jeden rok od data prodeje. V případě reklamace je třeba předložit prodejci prodejní doklad. Na radiostanici musí být zřetelně čitelné originální sériové číslo, v opačném případě nemůže být záruka uznána.

Co nemůže být uznáno jako záruční oprava:

Poškození nebo zničení radiostanice z důvodu jejího používání jiným způsobem než je uvedeno v tomto návodu.

Poškození nebo zničení radiostanice nesprávným použitím, zanedbáním údržby nebo rozbitím.

Poškození nebo zničení nesprávným testováním, provozem, údržbou, nastavením nebo modifikací jakéhokoliv druhu.

Zlomení nebo poškození antény.

Radiostanice která byla rozebrána nebo opravována.

Poškození nebo zničení radiostanice vlhkostí, tekutinou, politím nebo vystavení extrémním teplotám.

Všechny plastické součástky které byly v průběhu použití zničeny či poškrábány.

Informace o autorských právech

Výrobek firmy Motorola popsany v tomto návodu k obsluze může obsahovat programy uložené v polovodičových pamětech, nebo jiných záznamových médiích. Tyto programy jsou chráněné autorským právem firmy Motorola. Podle zákonů většiny států, nesmí být tyto programy kopírovány, reprodukovány, či jejich části využívány bez písemného povolení firmy Motorola.

Prohlášení o shodě

Firma Bearcom s.r.o. se sídlem Mládkova 854, 155 11 Praha 5, jako dovozce tímto prohlašuje, že výrobek

Druh zařízení:	5535
Typové označení:	IXUE2056A
Obchodní označení:	TLKR radiostanice T7, P14MAA03A1AQ
Výrobce:	Motorola Inc. Jays Close, Viables Industrial Estate Basingstoke, Hamshire RG22 4PD England
Pásmo přeladitelnosti:	446 – 446,1 MHz
Výkon:	0,5W ERP
Počet pracovních kmitočtů	8
Kanálová rozteč:	12,5 kHz
Druh vysílání:	8K50F3E

Je ve shodě s základními požadavky RTTE Direktivy 1999/5/EC a odpovídá těmto příslušným specifikacím:

EN 60950

EN 301 489 - 01 a 05

EN 300 296 – 02

a je bezpečný za podmínek obvyklého použití uvedených v návodu k obsluze radiostanice. Shoda byla posouzena v souladu s §3, bod 1, příloha 3 nařízení vlády č. 426/2000 Sb., kterým se stanoví technické požadavky na rádiová a telekomunikační koncová zařízení.

Prohlášení o shodě bylo vydáno na základě prohlášení výrobce č. CE1856.

Ochrana proti rádiovému záření

Z důvodu bezpečné ochrany vůči rádiovému záření dodržujte tyto pokyny: Držte radiostanici před tváří ve vertikální poloze s mikrofonem (a ostatními částmi včetně antény) nejméně 2,5 cm od nosu a úst. Chraňte oči před kontaktem s anténou. Dodržení správné vzdálenosti je důležité, intenzita rádiového záření klesá při zvětšující se vzdálenosti tváře od antény.

